







# Januar

Montag	Dienstag	Mittwoch	Donnerstag	Freitag	Samstag	Sonntag	
1 Happy New Year! Neujahr	2	3	4	5	6 Heilige Drei Könige	7 	
8	9	10	11	12	13	14	
15	16	17	18	19	20	21	
22	23 		24	25	26	27	28
29	30	31					

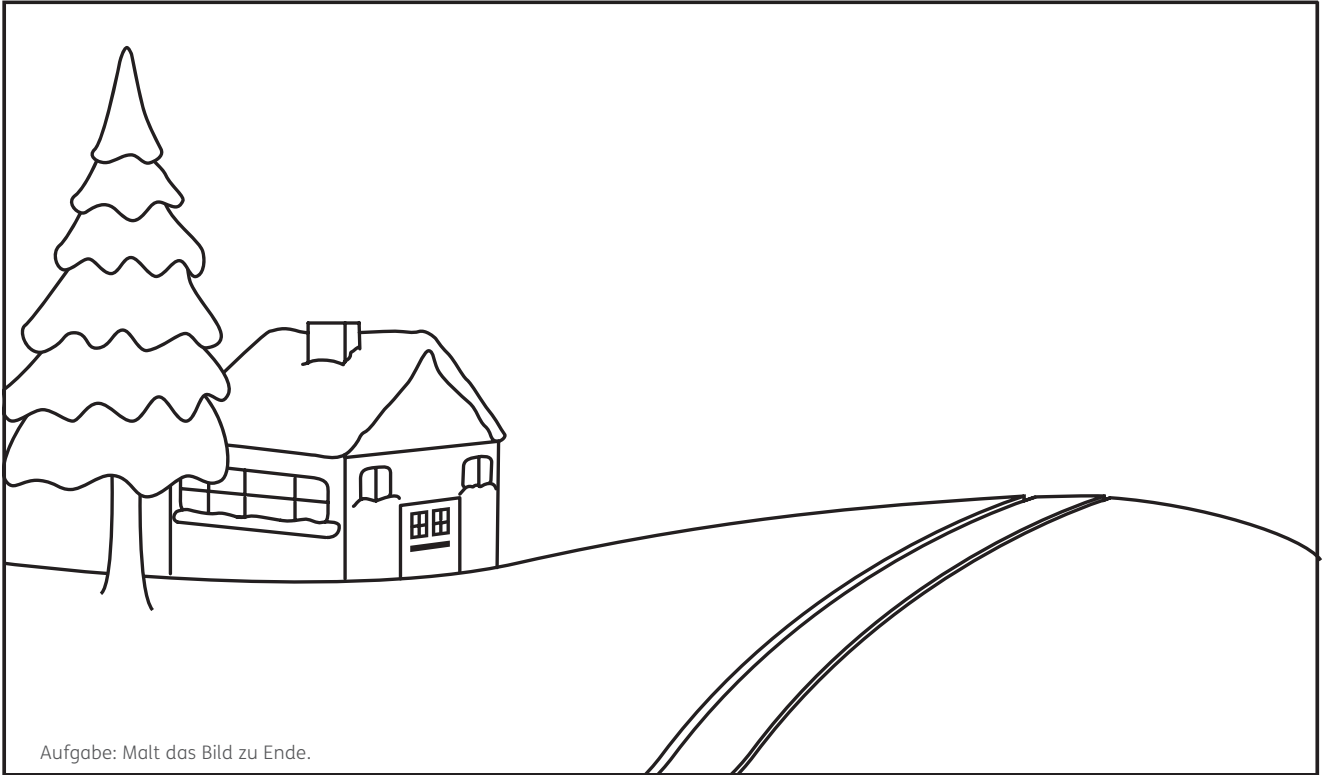

Aufgabe: Malt das Bild zu Ende.

## Februar

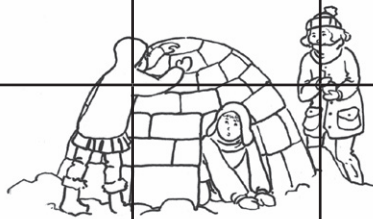
Montag	Dienstag	Mittwoch	Donnerstag	Freitag	Samstag	Sonntag
			1	2	3	4
5		7	8	9	10	11
 Rosenmontag	13 Fastnacht	14  Aschermittwoch/ Valentinstag	15	16	17	18
19	20	21	22	23	24	25
26	27	28	29			

# Biotop im Glas

Im Glas könnt ihr den Wasserkreislauf beobachten. Die Erde im Glas wird durch die Sonne erwärmt. Das Wasser in der Erde steigt als Wasserdampf nach oben und kondensiert\* an der Glaswand. Die Tropfen fallen wieder auf den Boden. Das Wasser versickert und kann von den Pflanzen aufgenommen werden.

Aufgabe: Baut ein Biotop im Glas. Beobachtet die Veränderungen im Glas (nasse Glaswand, Pflanze wächst/stirbt ab).

\* kondensiert: aus dem Wasserdampf bilden sich wieder Wassertropfen



- 7. Wasser (wenig)
- 6. Pflanze/Moos/  
Holz/ Steine
- 5. Erde
- 4. Holzkohle
- 3. Sand
- 2. Kiesel
- 1. Einmachglas  
(0,5-2 Liter)

## März

Montag	Dienstag	Mittwoch	Donnerstag	Freitag	Samstag	Sonntag
				1	2	3
4	5	6	7	8 Internationaler Frauentag	9	10
11	12	13	14	15	16	17
18	19	20 Frühlingsanfang	21	22	23	24
25	26	27	28 Gründonnerstag	29 Karfreitag	30	31 Ostersonntag/ Beginn Sommerzeit

# Käferrennen



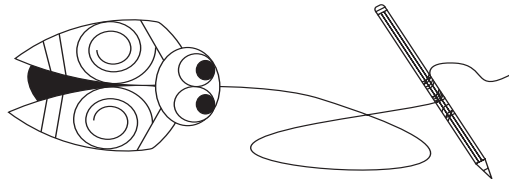

1. Die Käfer werden mit abgewickelter Schnur nebeneinander auf den Boden gelegt.
2. Die Spieler setzen sich an das andere Ende der Schnur.
3. Auf „LOS!“ müssen die Spieler den Faden aufwickeln. Sie dürfen nur den Stift anfassen, nicht die Schnur!
4. Wer als Erster seinen Käfer am Stift aufgewickelt hat, hat gewonnen!



Aufgabe: Bastelt einen Käfer aus Buntkarton. Klebt mit Klebstreifen eine Schnur an die Unterseite. Die andere Seite bindet ihr um einen Stift/Stock. Achtet darauf, dass alle Käfer am Ende die gleiche Schnurlänge haben.

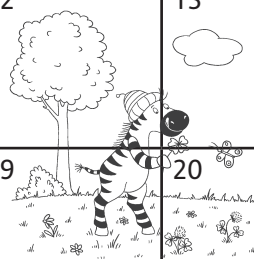

## April

Montag	Dienstag	Mittwoch	Donnerstag	Freitag	Samstag	Sonntag
1  Ostermontag	2	3	4	5	6	7
8	9	10	11	12 	13	14
15	16	17	18	19	20	21
22	23 	24	25	26	27	28
29	30					

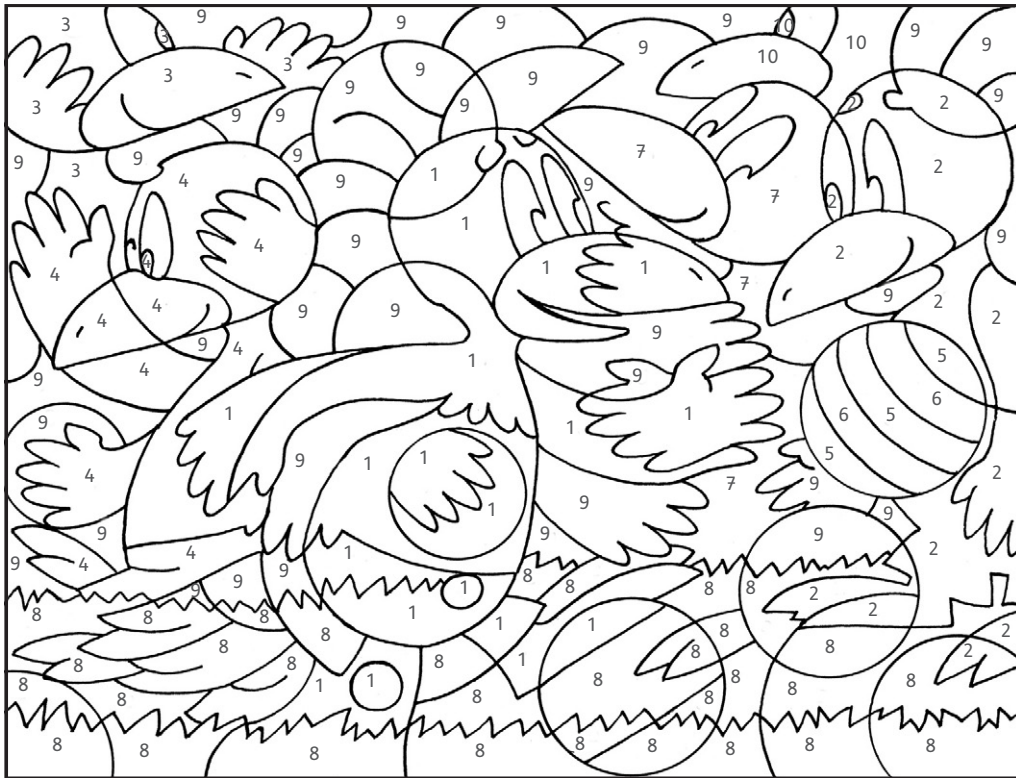



## Malen nach Zahlen

Aufgabe: Malt die Felder aus.

- 1 = rot
- 2 = dunkelblau
- 3 = lila
- 4 = hellgrün
- 5 = gelb
- 6 = orange
- 7 = rosa
- 8 = dunkelgrün
- 9 = hellblau
- 10 = braun

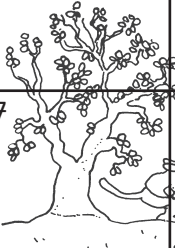
## Mai

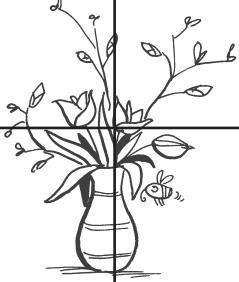
Montag	Dienstag	Mittwoch	Donnerstag	Freitag	Samstag	Sonntag
		1	2	3	4	5
		Tag der Arbeit				
6	7	8	9	10	11	12 
			Himmelfahrt			Muttertag
13	14	15	16	17	18	19
						Pfingstsonntag
20	21	22	23	24	25	26
Pfingstmontag						
27	28	29	30	31		
			Fronleichnam			

Aufgabe: Malt das Bild zu Ende.

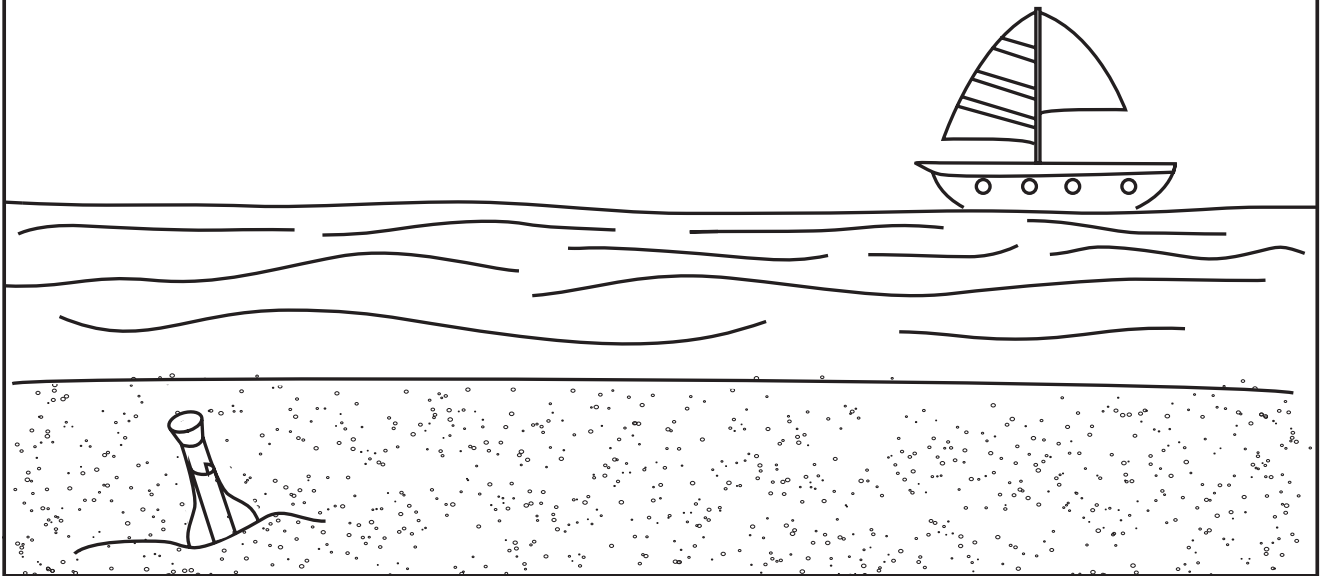

## Juni

Montag	Dienstag	Mittwoch	Donnerstag	Freitag	Samstag	Sonntag
					1	2
3	4	5	6	7	8	9
10	11	12	13	14	15	16
17	18	19	20 Sommeranfang	21	22	23
24	25	26	27	28	29	30

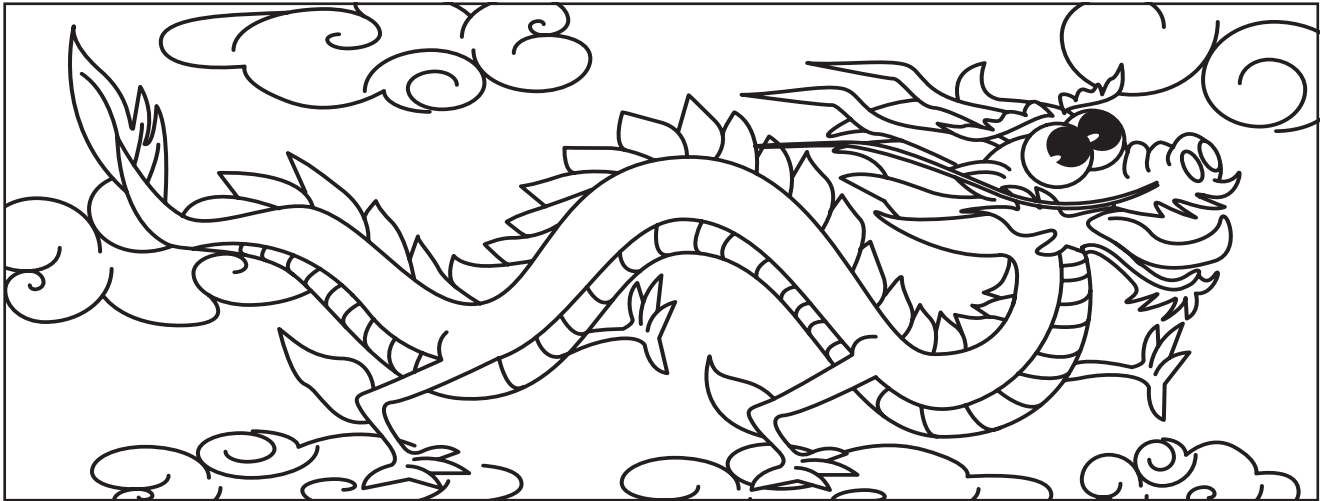

1. Pappteller in zwei Hälften schneiden.

2. Tellerhälfte auf beiden Seiten bunt bemalen.

3. Zwei Eisstiele auf die Tellerhälften kleben. Stiele am unteren Ende ebenfalls zusammenkleben.

4. Kleber gut trocknen lassen. Nun kann losgefächert werden.



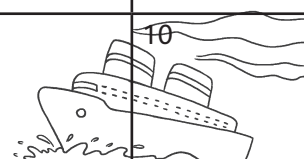
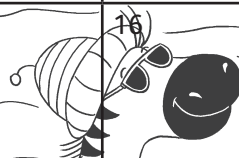
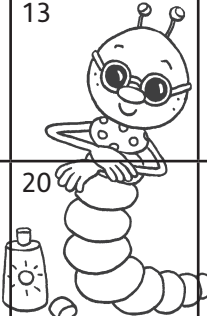
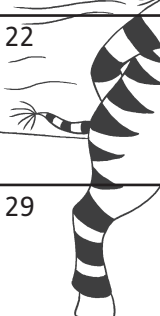
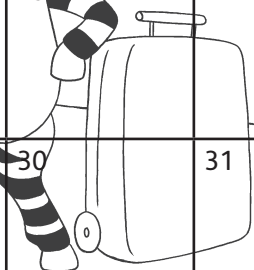
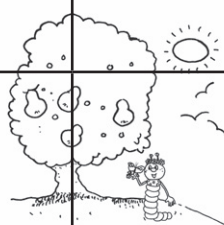

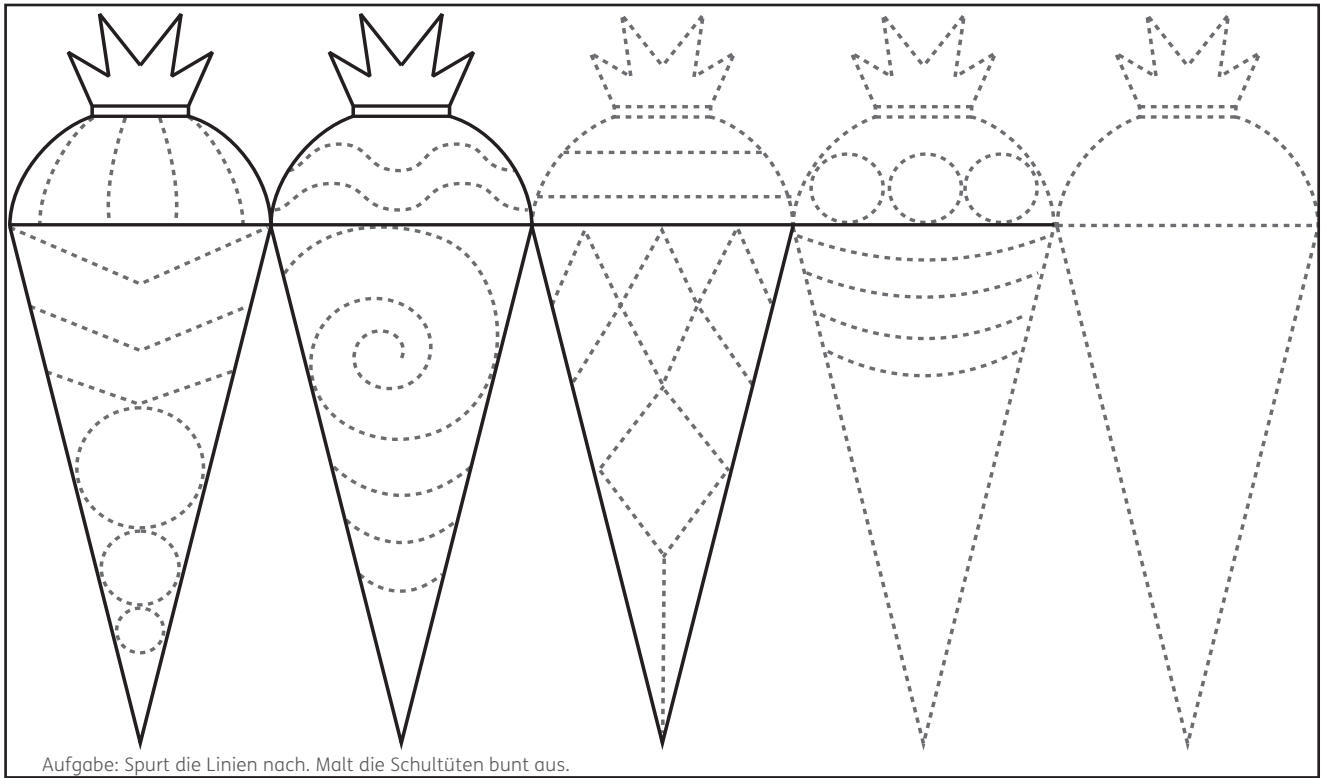

## Juli

Montag	Dienstag	Mittwoch	Donnerstag	Freitag	Samstag	Sonntag
1 	2	3	4	5	6	7
8	9	10 	11	12	13	14
15	16 	17	18	19	20 	21
22 	23 	24	25	26	27	28
29	30	31				

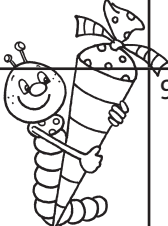

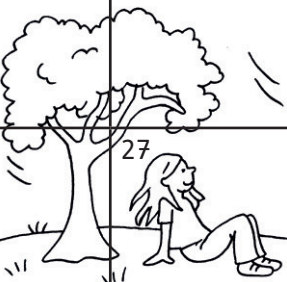
Aufgabe: Spurt die Linien nach. Malt die Schultüten bunt aus.

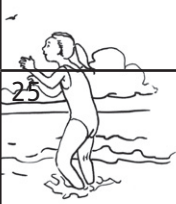
# August

Montag	Dienstag	Mittwoch	Donnerstag	Freitag	Samstag	Sonntag
			1	2	3	4
5	6	7	8 	9	10	11
12	13	14	15 Mariä Himmelfahrt	16	17 	18
19 	20	21	22	23	24 	25 
26 	27	28	29	30	31	



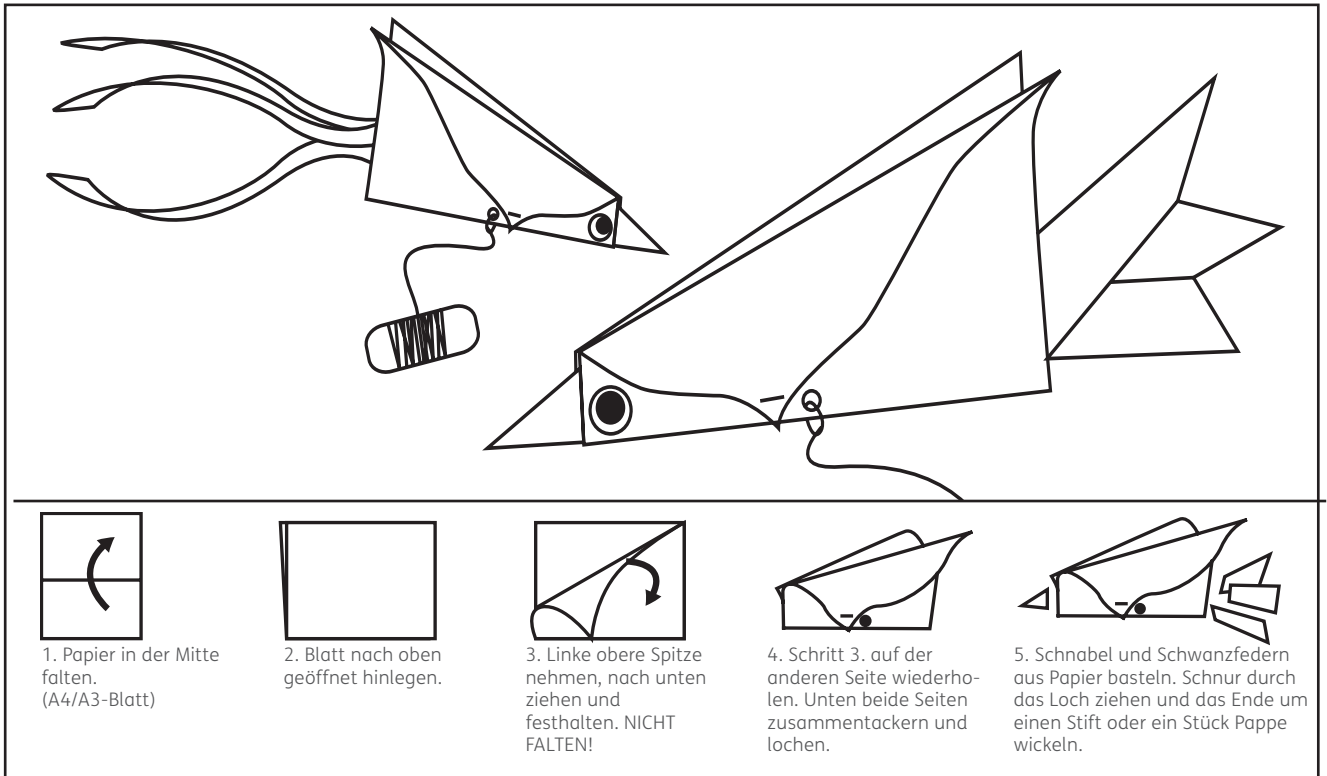

# September

Montag	Dienstag	Mittwoch	Donnerstag	Freitag	Samstag	Sonntag
						1
2	3	4	5	6	7	8
9	10	11	12	13	14	15
16	17	18	19	20	21	22
23	24	25	26	27	28	29
30						

# Neue Bildung, der Natur vorgeschlagen

Auszug von Christian Morgenstern



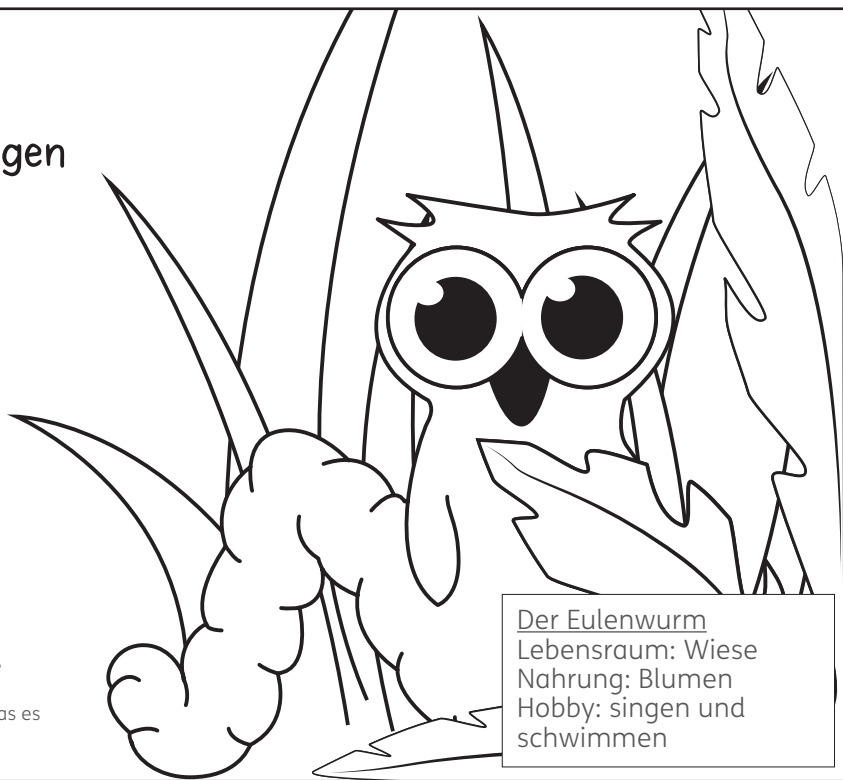

- Der Ochsenpatz
- die Kamelente
- der Walfischvogel
- die Quallenwanze
- der Eulenwurm
- der Giraffenigel.

Aufgabe: Erfindet drei weitere zusammengesetzte  
Tiernamen. Setzt den richtigen Artikel davor.  
Malt ein Tier auf. Denkt euch aus, wo es wohnt, was es  
frisst und was es gerne mag.



Der Eulenwurm  
Lebensraum: Wiese  
Nahrung: Blumen  
Hobby: singen und  
schwimmen

## Oktober

Montag	Dienstag	Mittwoch	Donnerstag	Freitag	Samstag	Sonntag
	1	2	3  Tag der Deutschen Einheit	4	5	6
7	8	9	10	11	12	13
14			16	17	18	19
21	22	23	24	25	26	27  Ende Sommerzeit
28	29	30	31  Halloween/ Reformationstag			

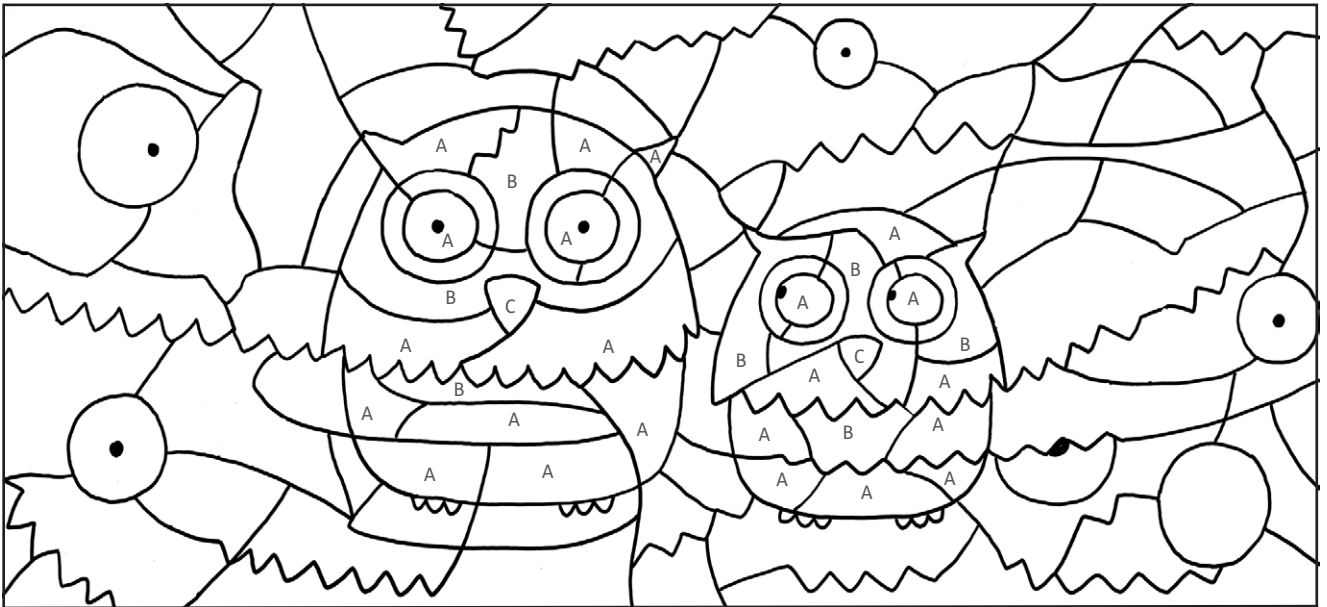





## Malen nach Buchstaben

Aufgabe: Malt die Felder aus.

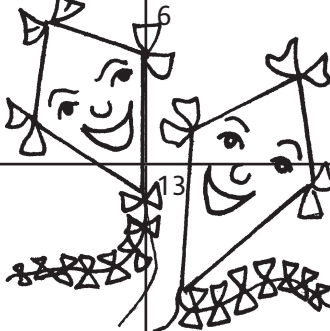
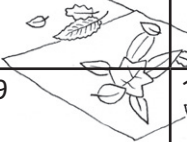
A = dunkelbraun B = hellbraun C = gelb freie Felder = beliebige Farbe

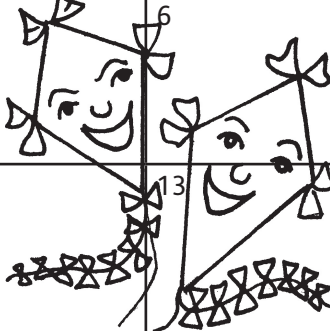
## November

Montag	Dienstag	Mittwoch	Donnerstag	Freitag	Samstag	Sonntag
				1 Allerheiligen	2	3 
4	5 	6	7	8	9 	10 
11 St. Martin	12 	13	14	15	16	17 Volkstrauertag
18	19	20 Buß- und Betttag	21	22	23	24 Totensonntag
25	26	27	28	29	30 	

# Weihnachten in der Schule













Lena und Tom freuen sich sehr auf Weihnachten. Sie werden zusammen mit Freunden und Familie feiern. Darüber freuen sich Lena und Tom sehr.

Die Lehrerin verabschiedet die Klasse und wünscht: „Frohe Weihnachten!“. Zuhause bemerkt Tom, dass er das gebastelte Geschenk für seine Oma in der Schule vergessen hat. Lena und Tom beschließen, es zu holen.

Am 24. Dezember machen alle einen Spaziergang. Sie gehen an der Schule vorbei und Lena und Tom schleichen in die Schule, um das Geschenk zu holen. Als sie in den Klassenraum kommen, trauen sie ihren Augen nicht ...

Aufgabe: Malt, erzählt oder schreibt die Geschichte weiter. Was sehen Lena und Tom?

## Dezember

Montag	Dienstag	Mittwoch	Donnerstag	Freitag	Samstag	Sonntag
						1  1. Advent
2	3	4	5	6  Nikolaus	7	8  2. Advent
9	10	11	12	13	14	15  3. Advent
16	17	18 	19	20	21  Winteranfang	22  4. Advent
23	24  Heiligabend	25  1. Weihnachtsfeiertag	26  2. Weihnachtsfeiertag	27	28	29
30	31  Silvester					